



## Wie kannst du Körper zeichnen?

Geometrische Körper kannst du auf verschiedene Arten zeichnen.

Jede deiner Zeichnungen ist „richtig“, wenn andere erkennen können, was du in deiner Zeichnung dargestellt hast.

Auf den folgenden Seiten findest du Fotografien von Körpern und dazu drei Muster von Zeichnungen. Diese enthalten

- Umriss und sichtbare Kanten
- Umriss, sichtbare und versteckte Kanten
- eingefärbte Flächen



Wie kannst du Körper zeichnen?

## Würfel

Fotografie mit Umriss und sichtbaren Kanten

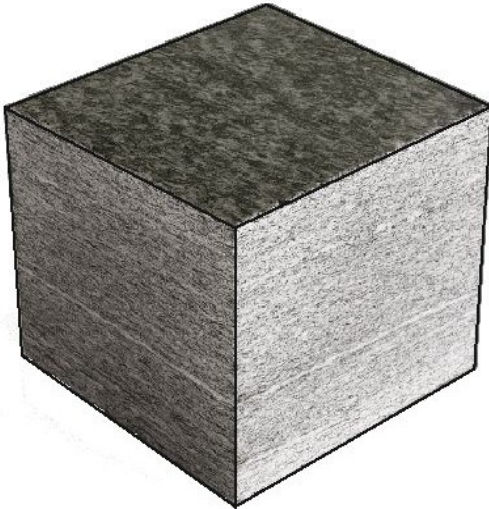

Ich kann Körper zeichnen

A0278\_x / 2 / 11



Wie kannst du Körper zeichnen?

## Würfel

Umriss und sichtbare Kanten

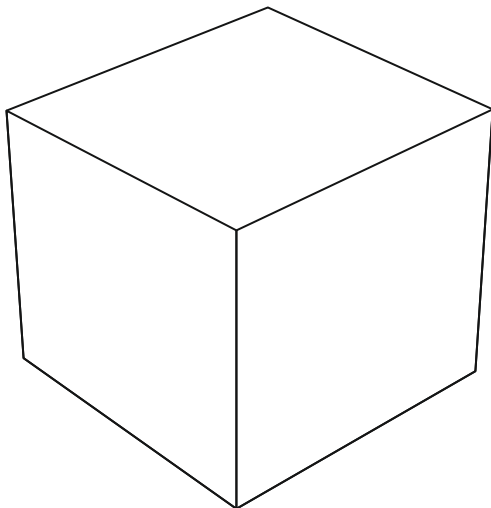

mit versteckten  
Kanten

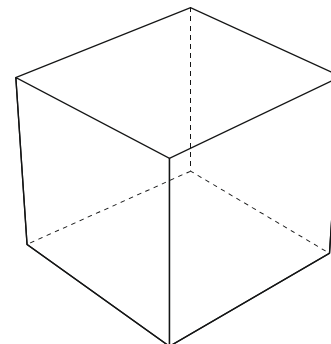

Flächen gefärbt

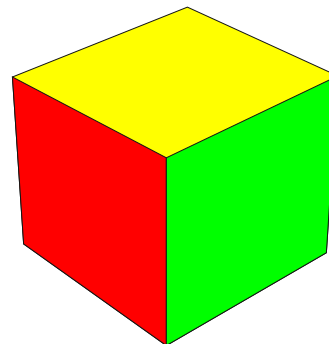

Ich kann Körper zeichnen

A0278\_x / 3 / 11



Wie kannst du Körper zeichnen?

## Quader

Fotografie mit Umriss und sichtbaren Kanten



Ich kann Körper zeichnen

A0278\_x / 4 / 11



Wie kannst du Körper zeichnen?

## Quader

Umriss und sichtbare Kanten

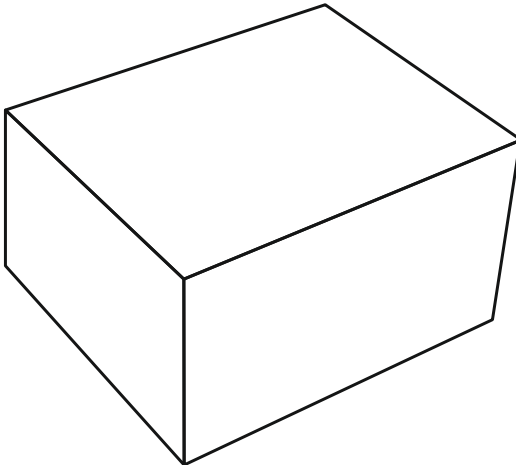

mit versteckten  
Kanten

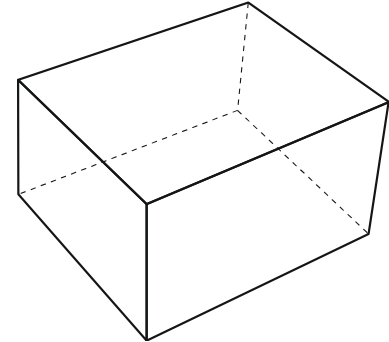

Flächen gefärbt

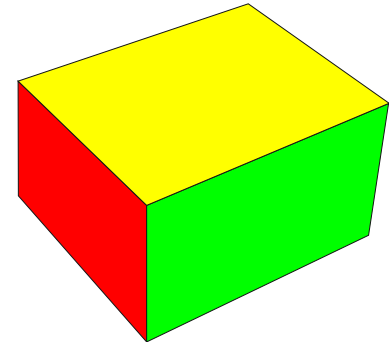

Ich kann Körper zeichnen

A0278\_x / 5 / 11



Wie kannst du Körper zeichnen?

## Pyramide

Fotografie mit Umriss und sichtbarer Kante

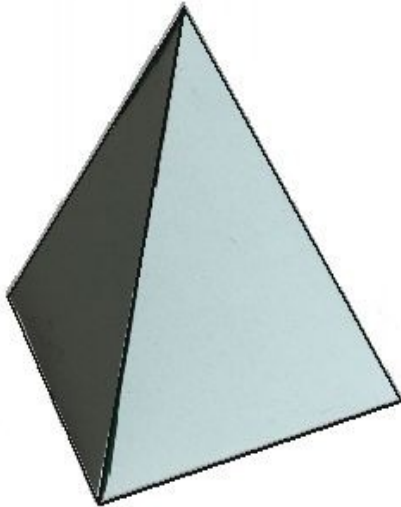

Ich kann Körper zeichnen

A0278\_x / 6 / 11



Wie kannst du Körper zeichnen?

## Pyramide

Umriss und sichtbare Kante

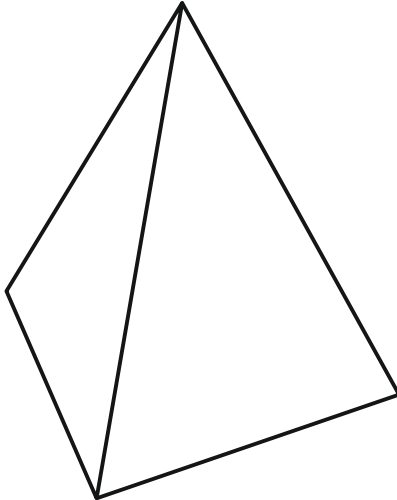

Ich kann Körper zeichnen

mit versteckter  
Kante

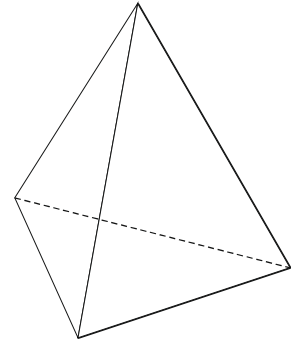

Flächen gefärbt

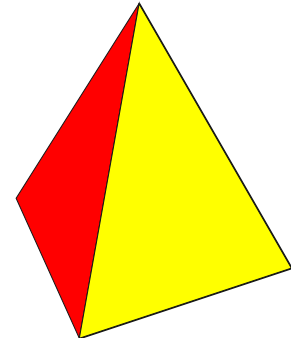

A0278\_x / 7 / 11



Wie kannst du Körper zeichnen?

## Kugel

Fotografie



Ich kann Körper zeichnen

A0278\_x / 8 / 11





Wie kannst du Körper zeichnen?

## Kugel

Umriß, Kanten gibt es keine

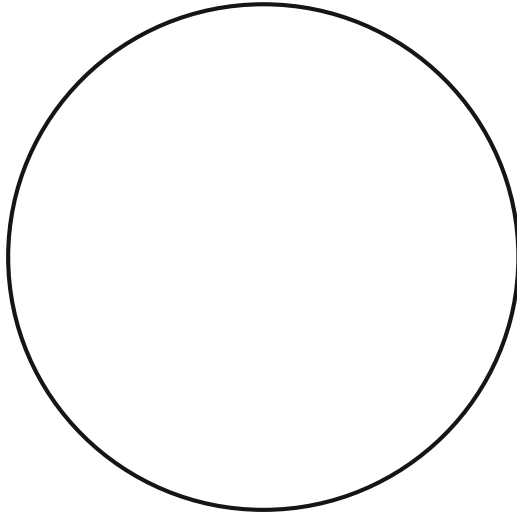

Mit Großkreisen  
wird die Kugel  
sichtbar.

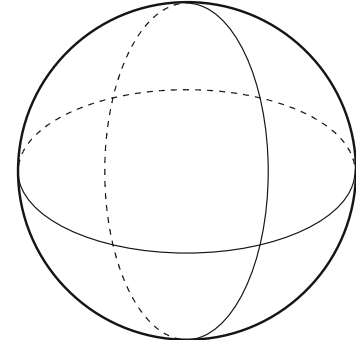

Flächen gefärbt

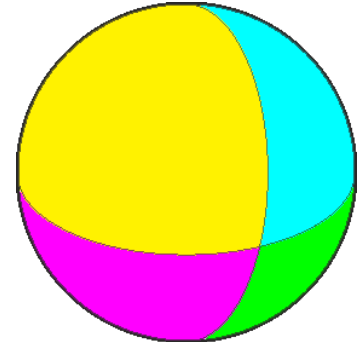

Ich kann Körper zeichnen

A0278\_x / 9 / 11



Wie kannst du Körper zeichnen?

## Zylinder

Fotografie mit Umriss und sichtbarer Kante



Ich kann Körper zeichnen

A0278\_x / 10 / 11



Wie kannst du Körper zeichnen?

## Zylinder

Umriss und sichtbare Kante

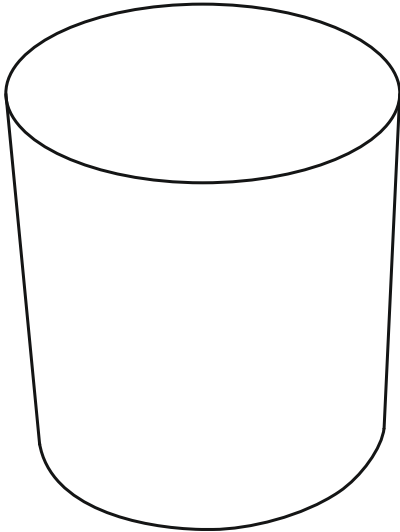

Ich kann Körper zeichnen

mit versteckter  
Kante

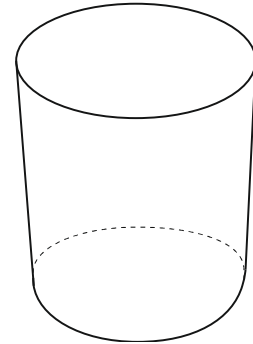

Flächen gefärbt

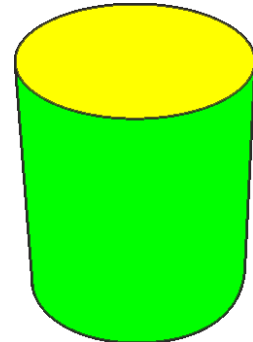

A0278\_x / 11 / 11